

CSC

TM

POLISH

PRODUCT
CATALOGUE

2020



SPIS TREŚCI

| | | |
|---|--|-------------------------------|
| B | G | O |
| BACK LEAD 889 | GOTOWE PRZYPONY..... 892 | OŚWIETLENIE 908 |
| BAGAŻ 916 | I | P |
| BEZPIECZENSTWO RYB..... 913 | IGŁY 890 | PODBIERAKI..... 912 |
| BEZPIECZNE KLIPSY 885 | K | PODPÓRKI & BUZZBARY 899 |
| C | KOBRY 895 | PODPÓRKI DOLNIKA..... 898 |
| CSC 1 902 | L | PROCE 894 |
| CSC 3 900 | LINKI PRZYPONOWE..... 884 | R |
| E | LÓŻKA..... 909 | ROD PODY 896 |
| ELEKTRONICZNE SYGNALIZATORY BRAŃ..... 900 | M | S |
| ELEMENTY ANTYSPLĄTANIOWE 886 | MATY..... 913 | SPRZĘT DO NĘCENIA 894 |
| ELEMENTY ZESTAWÓW KOŃCOWYCH 885 | MECHANICZNE SYGNALIZATORY BRAŃ 904 | STOPERY DO KULEK 891 |
| F | N | SYGNALIZATORY 900 |
| FEEDER 887 | NAMIOTY I OSŁONY 906 | W |
| FOTELE..... 910 | | WAGI I WAŻENIE RYB..... 913 |
| | | WĘDKI 883 |
| | | WÓZEK 917 |

WĘDKI

CSC WĘDKI

Kije Carp Spirit Classic oferują doskonałą jakość w przystępnej cenie.

Niech Was nie zmyli cena – w sprawnych rękach te wędziska są zdolne do ekstremalnie dalekich rzutów. 13 stóp długości i 50-milimetrowa dolna przelotka to bardzo przydatny zestaw. Zbudowane na 24-tonowych, wysokomodułowych węglowych blankach o średnio szybkiej akcji są uniwersalnymi karpowymi kijami, których używa się z przyjemnością. Dostępna jest również wersja 3-składowa, idealna dla aktywnych wędkarzy, dla posiadaczy małych pontonów lub dla osób mających ograniczone możliwości transportowe. Nowe kije Carp Spirit Classic oferują doskonałą jakość w przystępnej cenie.

- MATOWO-SZARE NATURALNE WYKOŃCZENIE BLANKU
- WĘGLOWY BLANK 24T
- DWUSTOPKOWE PRZELOTKI SIC
- UCHWYT KOŁOWROTKA 18 MM DPS
- SKRÓCONY DOLNIK Z EVA
- ALUMINIOWY KAPSEL DOLNIKA

| Kod | Długość (ft) | Długość (m) | Krzywa testowa (lb) | Liczba składów | Średnice przelotek | Zalecana masa wyrzutu (g) | Optymalna masa wyrzutu (g) | Cena hurt. netto (PLN) |
|-----------|--------------|-------------|---------------------|----------------|----------------------|---------------------------|----------------------------|------------------------|
| ACC170001 | 13 | 3.96 | 3.50 | 2 | 50-40-30-25-20 + 16T | 80g-120g | 100g | 118.89 |
| ACC170002 | 13 | 3.66 | 3.00 | 2 | 40-30-25-20-16 + 16T | 70g-100g | 90g | 108.96 |
| ACC170003 | 12 | 3.66 | 3.00 | 3 | 40-30-25-20-16 + 16T | 70g-100g | 90g | 113.47 |

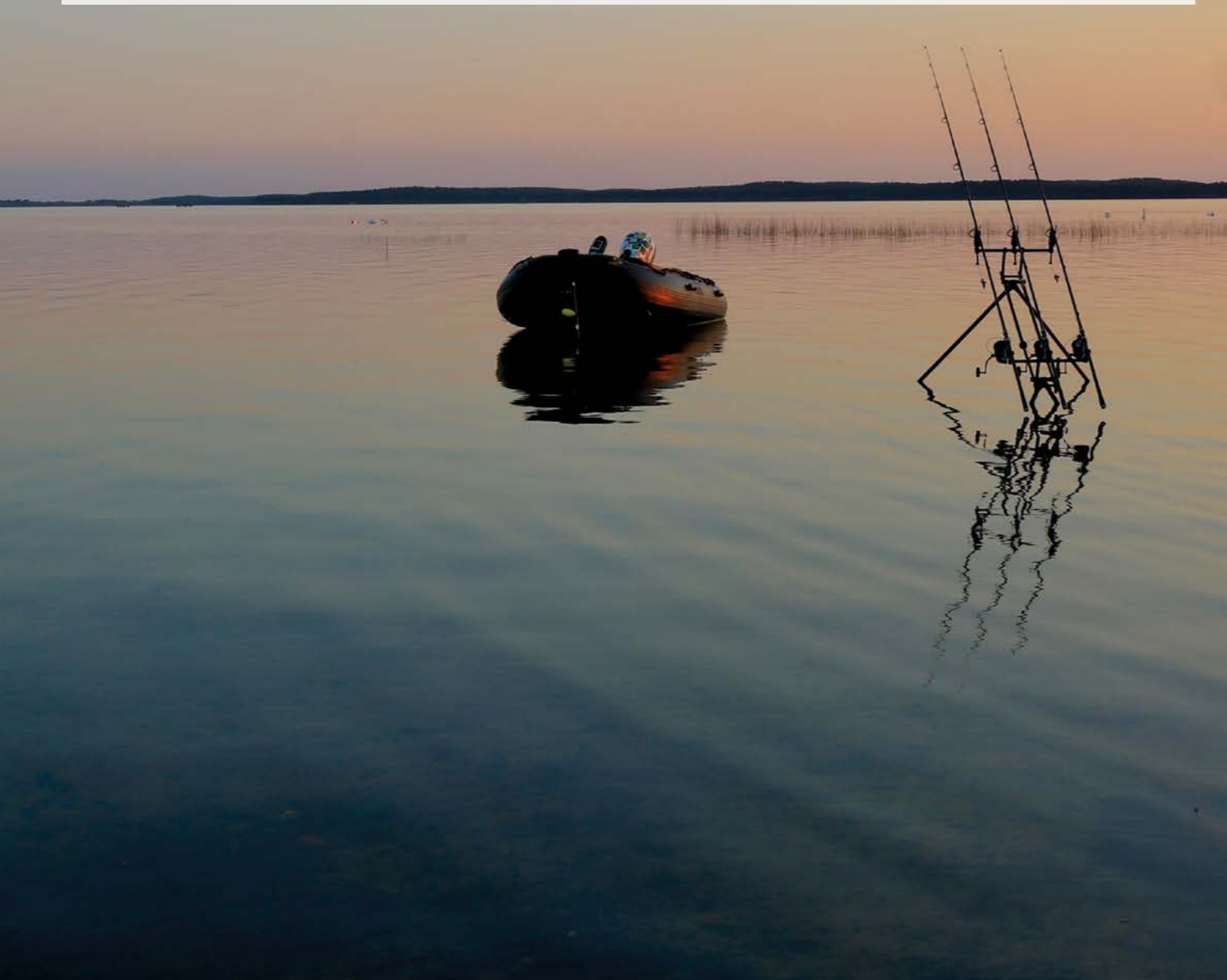

MATERIAŁY PRZYPONOWE

PLECIONKA NA PRZYPONY

- Plecionka 100% poliester.
- Kolor czarno – zielony.
- Materiał na gotowe przypony.



| Kod | Długość (m) | Wytrzymałość (lb) | Wytrzymałość (kg) | Cena hurt. netto (PLN) |
|-----------------|-------------|-------------------|-------------------|------------------------|
| ACC640000 | 10 | 25 | 11.3 | 5.27 |
| Opakowanie – x5 | | | | |



ELEMENTY ZESTAWU



BEZPIECZNY KLIPS

- Bardzo wytrzymały do 140g.
- Plastikowe klipsy do użytku z naszymi obrotowymi krętlikami N°08.

| Kod | Kolor | Ilość | Cena hurt. netto (PLN) |
|------------------|--------|-------|------------------------|
| ACC010022 | Czarny | 10 | 3.48 |
| Opakowanie – x10 | | | |



BEZPIECZNY KLIPS – OPAKOWANIE

- Opakowanie zawiera: 10 plastikowych klipsów, 10 nasadek i 10 krętlików N°08.

| Kod | Kolor | Ilość | Cena hurt. netto (PLN) |
|------------------|--------|-------|------------------------|
| ACC010023 | Czarny | 10 | 10.37 |
| Opakowanie – x10 | | | |



ZESTAW BEZPIECZNY KLIPS – OPAKOWANIE

- Opakowanie zawiera: 3 plastikowe klipsy, 3 nasadki.
- 3 krętliki N°08 i osłonka PVC.

| Kod | Kolor | Ilość | Cena hurt. netto (PLN) |
|------------------|--------|-------|------------------------|
| ACC010024 | Czarny | 3 | 5.86 |
| Opakowanie – x10 | | | |



NASADKA GUMOWA

- Pasuje do plastikowych klipsów.

| Kod | Kolor | Ilość | Cena hurt. netto (PLN) |
|------------------|--------|-------|------------------------|
| ACC010025 | Czarny | 10 | 2.64 |
| Opakowanie – x10 | | | |





BEZPIECZNY KLIPS Z RURKA ANTYSPLĄTANIOWĄ

- Rurka zabezpiecza zestaw przed splątaniem podczas rzutu, a klips uwalnia ciężarek gdy ryba wejdzie w zaczepy.



| Kod | Kolor | Ilość | Sztwywny/ Giętki | Długość (cm) | Cena hurt. netto (PLN) |
|-----------|--------|-------|---------------------|-----------------|---------------------------|
| ACC010026 | Czarny | 3 | Giętki | 50 | 3.40 |
| ACC010027 | Czarny | 3 | Sztwywny | 7 | 2.38 |
| ACC010028 | Czarny | 3 | Giętki | 25 | 2.97 |
| ACC010029 | Czarny | 3 | Sztwywny | 40 | 3.40 |

Opakowanie – x10

ANTI-TANGLE RIGID BENT



| Kod | Kolor | Długość (cm) | Ilość | Cena hurt. netto (PLN) |
|-----------|--------|-----------------|-------|---------------------------|
| 139200360 | Czarny | 12 | 3 | 2.38 |
| 139300360 | Czarny | 30 | 3 | 2.97 |

Opakowanie – x10

ANTI-TANGLE RIGID



| Kod | Kolor | Długość (cm) | Ilość | Cena hurt. netto (PLN) |
|-----------|--------|-----------------|-------|---------------------------|
| 139000360 | Czarny | 12 | 3 | 2.13 |
| 139100360 | Czarny | 40 | 3 | 2.38 |
| ACC010013 | Jasny | 40 | 3 | 2.38 |

Opakowanie – x10

ANTI-TANGLE RIGID LEAD



| Kod | Kolor | Długość (cm) | Ilość | Cena hurt. netto (PLN) |
|-----------|--------|-----------------|-------|---------------------------|
| 139400360 | Czarny | 40 | 3 | 5.35 |

Opakowanie – x10

ANTI-TANGLE HELICOPTER

| Kod | Kolor | Długość (cm) | Ilość | Cena hurt. netto (PLN) |
|-----------|--------|-----------------|-------|---------------------------|
| 139500360 | Czarny | 45 | 3 | 3.40 |

Opakowanie – x10



ANTI-TANGLE SOFT

| Kod | Kolor | Długość (cm) | Ilość | Cena hurt. netto (PLN) |
|-----------|--------|-----------------|-------|---------------------------|
| 139600360 | Czarny | 45 | 3 | 2.38 |

Opakowanie – x10



ANTI-TANGLE SPRING FEEDER

| Kod | Kolor | Długość (cm) | Ilość | Cena hurt. netto (PLN) |
|-----------|--------|-----------------|-------|---------------------------|
| 142200360 | Czarny | 40 | 1 | 3.40 |

Opakowanie – x10



SPRING CAGE FEEDER

| Kod | Kolor | Rozmiar | Ilość | Cena hurt. netto (PLN) |
|-----------|--------|---------|-------|---------------------------|
| 141900360 | Czarny | XL | 1 | 3.32 |
| 142000360 | Czarny | L | 1 | 3.32 |

Opakowanie – x10



SPRING CASE FEEDER WITH LEAD

| Kod | Kolor | Rozmiar | Ilość | Cena hurt. netto (PLN) |
|-----------|--------|---------|-------|---------------------------|
| 142100360 | Czarny | L | 1 | 4.77 |

Opakowanie – x10



SZYBKOZŁĄCZKA

| Kod | Ilość | Cena hurt. netto (PLN) |
|------------------|-------|------------------------|
| 139800360 | 10 | 2.03 |
| Opakowanie – x10 | | |



SZYBKOZŁĄCZKA

| Kod | Ilość | Cena hurt. netto (PLN) |
|------------------|-------|------------------------|
| 140600360 | 25 | 3.48 |
| Opakowanie – x10 | | |



KORALIKI GUMOWE

| Kod | Kolor | Diameter (mm) | Ilość | Cena hurt. netto (PLN) |
|------------------|--------|---------------|-------|------------------------|
| ACC010018 | Czarny | 4 | 20 | 1.70 |
| ACC010016 | Czarny | 6 | 20 | 1.70 |
| ACC010020 | Czarny | 8 | 20 | 1.70 |
| Opakowanie – x10 | | | | |



STOPERY GUMOWE

| Kod | Ilość | Cena hurt. netto (PLN) |
|------------------|-------|------------------------|
| 140700360 | 15 | 1.52 |
| Opakowanie – x10 | | |



KRĘTLIK BARYŁKA

| Kod | Ilość | Cena hurt. netto (PLN) |
|------------------|-------|------------------------|
| ACC290001 | 10 | 3.98 |
| Opakowanie – x10 | | |



BACK LEAD

- Ciężarki do zatapiania zestawu.
- Głowica przegubowa.
- Bardzo dobre zabezpieczają zestaw.
- Stabilne dzięki płaskiej podstawie.
- Jasnożółta linka o długości 5 m jest bardzo dobrze widoczna.

| Kod | Kolor | Długość (cm) | Waga (g) | Cena hurt. netto (PLN) |
|------------------|-------|--------------|----------|------------------------|
| ACC550006 | Żółty | 5 | 80 | 10.12 |
| Opakowanie – x10 | | | | |



NARZĘDZIA



IGŁY

- Przesuwna igła: do umieszczania wszystkich rodzajów przynęt.
- Igła do ziaren: krótki wzmocniony trzon do zaczepiania twardych przynęt.
- Igła PVA: do nawlekania rozpuszczalnych w wodzie nitok SOLURON.
- Wiertło 2 mm: do wiercenia twardych przynęt.

| Kod | Igła | Cena hurt. netto (PLN) |
|------------------|-------------|------------------------|
| 140900360 | Kulki | 2.29 |
| 141000360 | Przesuwna | 2.38 |
| 141100360 | Ziarna | 2.89 |
| 141200360 | PVA | 2.97 |
| 141300360 | Wiertło 2mm | 3.40 |
| Opakowanie – x10 | | |

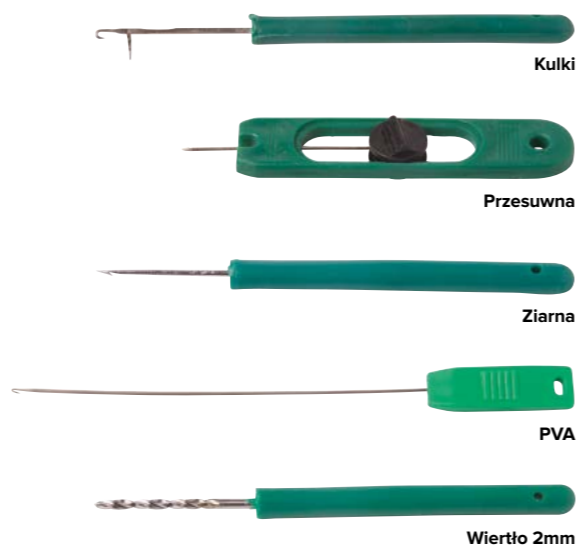

ZESTAW IGIEŁ

- Zestaw 3 igieł zawiera: 1 x igła do kulek, 1 x igła do PVA i 1 x igła do ziaren.

| Kod | Cena hurt. netto (PLN) |
|------------------|------------------------|
| ACC010000 | 7.48 |
| Opakowanie – x10 | |

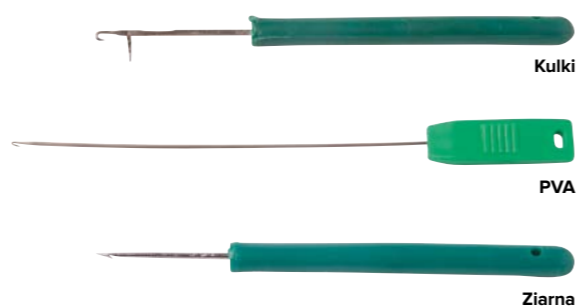

CHWYTAK DO KULEK

- Wyposażony w 4 chowane zęby, jest idealnym rozwiązaniem, gdy mamy do czynienia z dipowanymi przynętami, szczególnie w rybnych aromatach. Pozwala bez brudzenia rąk wyjąć przynętę z zalewy i umieścić ją na włosie.

| Kod | Cena hurt. netto (PLN) |
|------------------|------------------------|
| ACC010048 | 12.32 |
| Opakowanie – x10 | |



STOPERY DO KULEK – OPAKOWANIE

| Kod | Cena hurt. netto (PLN) |
|------------------|------------------------|
| 141800360 | 3.40 |
| Opakowanie – x10 | |



STOPERY DO KULEK

| Kod | Kolor | Cena hurt. netto (PLN) |
|------------------|----------------------|------------------------|
| 141400360 | Żółty | 1.95 |
| 141500360 | Czarny | 1.95 |
| 141600360 | Jaskrawopomarańczowy | 1.95 |
| 141700360 | Jasny | 1.62 |
| Opakowanie – x10 | | |



STOPERY DO KULEK

- Zaprojektowane tak, by przylegały do każdego rozmiaru kulek bezpiecznie trzymając włos na miejscu.
- Dostępne w szerokiej gamie kolorów, pasujących do jaskrawych i naturalnych kolorów kulek.

| Kod | Kolor | Ilość | Cena hurt. netto (PLN) |
|------------------|---------|-------|------------------------|
| ACC010032 | Brązowy | 100 | 2.97 |
| ACC010035 | Jasny | 100 | 2.97 |
| Opakowanie – x10 | | | |

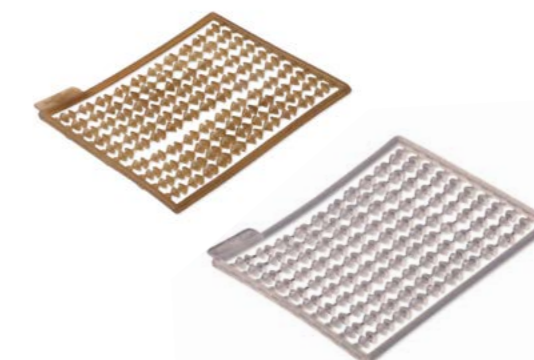

GOTOWE ZESTAWY KOŃCOWE

ZESTAW KLASYCZNYCH PRZYPONÓW Z WŁOSEM

- Zestaw 2 klasycznych przyponów karpowych z włosiem.
- Dostępny w wersji z plecionki i fluorokarbonu.



| Kod | Wytrzymałość (lbs) | Nr haka | Ilość | Cena hurt. netto (PLN) |
|-----------|--------------------|---------|-------|------------------------|
| 155300361 | 25 | 1 | 2 | 4.67 |
| 155400361 | 25 | 2 | 2 | 4.16 |
| 155500361 | 25 | 4 | 2 | 4.16 |
| 155600361 | 25 | 6 | 2 | 4.16 |
| ACC090000 | 25 | 8 | 2 | 4.16 |

Opakowanie – x10

ZESTAW PRZYPONÓW NA FLUOROKARBONIE



| Kod | Wytrzymałość (lbs) | Nr haka | Ilość | Cena hurt. netto (PLN) |
|-----------|--------------------|---------|-------|------------------------|
| 157300361 | 25 | 2 | 2 | 4.67 |
| 157400361 | 25 | 4 | 2 | 5.27 |
| 157500361 | 25 | 6 | 2 | 4.26 |

Opakowanie – x10

DISTANCE RIG

- Kompletny zestaw karpowy z bezpiecznym klipsem.
- Dostępny w dwóch wersjach ciężarka 70g i 90g.
- Długość lead core'u 100 cm.
- Ciężarek typu trilobe do dalekich rzutów.
- Bezpieczny klips.
- Krętlik dopasowany do klipsa.
- Klasyczny węzeł bez węzła zakończony pętelką.



| Kod | Rozmiar (g) | Wytrzymałość (lbs) | Nr haka | Ilość | Cena hurt. netto (PLN) |
|-----------|-------------|--------------------|---------|-------|------------------------|
| ACC090002 | 70 | 25 | 2 | 1 | 9.94 |
| ACC090003 | 70 | 25 | 4 | 1 | 10.27 |
| ACC090004 | 70 | 25 | 6 | 1 | 12.32 |
| ACC090006 | 90 | 25 | 2 | 1 | 11.56 |
| ACC090007 | 90 | 25 | 4 | 1 | 13.93 |

Opakowanie – x10

IN-LINE RIG

- Kompletny zestaw karpowy z ciężarkiem centrycznym.
- Dostępny w dwóch wersjach ciężarka 70g i 90g.
- Długość lead core'u 100 cm.
- Ciężarek centryczny.
- Krętlik dopasowany do klipsa.
- Klasyczny węzeł bez węzła zakończony pętelką.



| Kod | Rozmiar (g) | Wytrzymałość (lbs) | Nr haka | Ilość | Cena hurt. netto (PLN) |
|-----------|-------------|--------------------|---------|-------|------------------------|
| 154700361 | 70 | 25 | 4 | 1 | 10.27 |
| 155100361 | 70 | 25 | 4 | 1 | 11.56 |

Opakowanie – x10

HELICOPTER RIG

- Zestaw helikopterowy do dalekich rzutów.
- Uniemożliwia splątanie się zestawu.
- W wersji z ciężarkiem 70g.

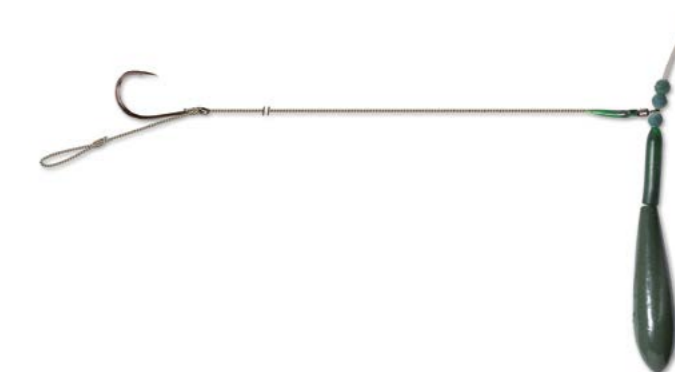

| Kod | Rozmiar (g) | Wytrzymałość (lbs) | Nr haka | Ilość | Cena hurt. netto (PLN) |
|-----------|-------------|--------------------|---------|-------|------------------------|
| ACC010003 | 70 | 25 | 2 | 1 | 10.27 |
| ACC010004 | 70 | 25 | 4 | 1 | 10.78 |

Opakowanie – x10

SPRZĘT DO NĘCENIA



PROCA ODLEGŁOŚCIOWA

| Kod | Cena hurt. netto (PLN) |
|-----------------|------------------------|
| 142300360 | 9.77 |
| Opakowanie – x3 | |



MIESZEK DO NĘCENIA KULAMI

- Mieszek do nęcenia kulami za pomocą wędzisk typu Spod.
- Przeznaczony do kul zanętowych, klejonych peletów lub ziaren.

| Kod | Cena hurt. netto (PLN) |
|-----------------|------------------------|
| ACC010049 | 11.56 |
| Opakowanie – x3 | |



PALEC OCHRONNY DO RZUCANIA

- Jednopalcza rękawica do rzucania wykonana z cienkiego i elastycznego neoprenu, który zabezpieczając dłoń pozwala wędkarzowi na doskonałe „czucie” podczas rzucania na dalekie odległości.

| Kod | Cena hurt. netto (PLN) |
|-----------------|------------------------|
| ACC010050 | 14.36 |
| Opakowanie – x1 | |



ZESTAW DO NĘCENIA

- Zestaw składa się z:
 - Procy
 - Rury wyrzutowej
 - Rakiety zanętowej
 - Markera

| Kod | Cena hurt. netto (PLN) |
|-----------------|------------------------|
| ACC010001 | 48.44 |
| Opakowanie – x1 | |



RURA ZANĘTOWA Z ALUMINIUM

- Dostępna w 2 średnicach i zaprojektowana dla kulek do 25 mm.
- Ergonomiczny uchwyt.
- Rowki odprowadzające wodę i powietrze dają lepsze wyniki rzutowe.

| Kod | Dla przynęt do (mm) | Cena hurt. netto (PLN) |
|-----------------|---------------------|------------------------|
| ACC010043 | 16–20 | 30.59 |
| ACC010044 | 21–25 | 32.46 |
| Opakowanie – x1 | | |



RURA ZANĘTOWA Z PVC

- Dostępna w 2 średnicach i zaprojektowana dla kulek do 30 mm.
- Ergonomiczny uchwyt.

| Kod | Dla przynęt do (mm) | Cena hurt. netto (PLN) |
|-----------------|---------------------|------------------------|
| 142400360 | 16–20 | 20.98 |
| 142500360 | 26–30 | 22.77 |
| Opakowanie – x1 | | |



ROD PODY

ZESTAW ROD POD NA 3 WĘDKI

- 1 rod pod.
- 3 tylne uchwyty na wędki.
- 3 sygnalizatory brań.
- 3 hangery na łańcuszkach.
- W komplecie torba transportowa.
- Wymaga 1 baterii V23GA (nie w komplecie).

| Kod | Waga (kg) | Cena hurt. netto (PLN) |
|-----------------|-----------|------------------------|
| ACC370003 | 3.0 | 261.00 |
| Opakowanie – x1 | | |

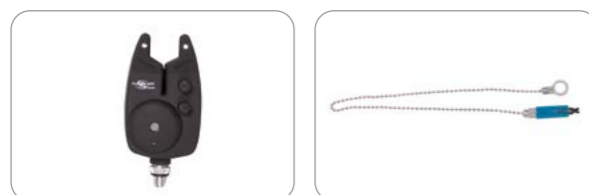

ROD POD SESSION

- Wyposażony w 5 gwintów z przodu i z tyłu do odkładania 3 lub 4 wędek.
- Możliwość podłączenia centralki do jednego z pozostałych miejsc.
- Możliwość ustawienia wędzisk ku górze lub pochylenia do wody.
- Nogi teleskopowe (regulowane od 40 do 57 cm).
- Sprzedawany z futerałem (77 x 21 x 11 cm).

| Kod | Wędki | Waga (kg) | Cena hurt. netto (PLN) |
|-----------------|-------|-----------|------------------------|
| ACC370018 | 3/4 | 3.0 | 173.31 |
| Opakowanie – x1 | | | |



TORBA TRANSPORTOWA

ROD POD ALU GREEN

- Aluminiowy, kompaktowy stojak na 4 wędki.
- Ultra lekki – tylko 1,7 kg.
- Na 4 nogach, niezwykle stabilny.
- Może być używany na 2 lub 4 wędki.
- W komplecie torba transportowa.

| Kod | Wędki | Waga (kg) | Cena hurt. netto (PLN) |
|-----------------|-------|-----------|------------------------|
| ACC370020 | 4 | 1.70 | 131.33 |
| Opakowanie – x1 | | | |



TORBA TRANSPORTOWA



ROD POD STABLE

- Stabilny i lekki.
- Regulowana środkowa rama zapewnia stabilność.
- Nogi teleskopowe.
- Mały rozmiar po złożeniu.
- Waga: 1,7 kg.
- Dostarczany w wytrzymałej torbie do przenoszenia.

| Kod | Wędki | Waga (kg) | Cena hurt. netto (PLN) |
|-----------------|-------|-----------|------------------------|
| ACC370021 | 2/3 | 1.70 | 108.18 |
| Opakowanie – x1 | | | |



TORBA TRANSPORTOWA



PODPÓRKI I BUZZBARY

UCHWYT DO MOCOWANIA WEDKI W PODPÓRCIE LUB STATYWIE W KSZTAŁCIE LITERY "U"

| Kod | Ilość | Cena hurt. netto (PLN) |
|-----------|-------|------------------------|
| 143100360 | 1 | 2.38 |

Opakowanie – x10



UCHWYT DO MOCOWANIA WEDKI W PODPÓRCIE LUB STATYWIE W KSZTAŁCIE LITERY "V"

| Kod | Ilość | Cena hurt. netto (PLN) |
|-----------|-------|------------------------|
| 143200360 | 1 | 2.38 |

Opakowanie – x10



UCHWYT DOLNIKA

| Kod | Ilość | Cena hurt. netto (PLN) |
|-----------|-------|------------------------|
| 143300360 | 1 | 2.38 |

Opakowanie – x10



MIĘKKI UCHWYT DOLNIKA

| Kod | Kolor | Ilość | Cena hurt. netto (PLN) |
|-----------|----------|-------|------------------------|
| ACC370023 | Black | 1 | 6.11 |
| ACC370024 | Luminous | 1 | 6.11 |

Opakowanie – x3

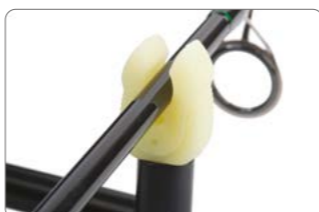

PROFILOWANY UCHWYT DOLNIKA



| Kod | Ilość | Cena hurt. netto (PLN) |
|-----------|-------|------------------------|
| ACC370015 | 1 | 7.13 |

Opakowanie – x3

ZACISKOWY UCHWYT DOLNIKA



| Kod | Ilość | Cena hurt. netto (PLN) |
|-----------|-------|------------------------|
| ACC370016 | 1 | 6.62 |

Opakowanie – x3

PODPÓRKA – STORM POLE

- Aluminiowa podpórka z gwintem.
- Lekka i wytrzymała.
- Regulowana za pomocą klipsa.
- Dostępna w 4 rozmiarach.



| Kod | Wymiary (cm) | Ilość | Cena hurt. netto (PLN) |
|-----------|--------------|-------|------------------------|
| ACC370025 | 40–60 | 1 | 9.61 |
| ACC370009 | 60–90 | 1 | 10.53 |
| ACC370010 | 75–120 | 1 | 12.32 |
| ACC370026 | 100–200 | 1 | 15.47 |

Opakowanie – x1

ZESTAW SYGNALIZATORÓW

- Nadaje się do połowu karpi i drapieżników.
- Zestaw obejmuje:
 - 2 aluminiowe podpórki z gwintem 60/90
 - 1 niebieski sygnalizator
 - 1 bateria V23 GA
 - 1 głowica U
 - 1 niebieski hanger.



| Kod | Cena hurt. netto (PLN) |
|-----------|------------------------|
| ACC490020 | 60.84 |

Opakowanie – x1

SYGNALIZATORY BRAŃ

CSC 3

- Ręczny przełącznik zasilania / Regulacja głośności:
 1. Włącz zasilanie (naciśnij i przytrzymaj przez 2 sekundy).
 2. Głośność – Cisza / Słaba / Średnia / Wysoka / Bardzo wysoka.
 3. Wyłącz (naciśnij i przytrzymaj przez 2 sekundy).
- Ręczny tryb nocny: Aby włączyć światło nocne, w stanie włączonego zasilania, przytrzymaj wciśnięty „S” i jednocześnie naciśnij przycisk „T”.
- Aby wyłączyć tryb nocny, gdy czujka jest włączona, przytrzymaj „S” i ponownie naciśnij „T”.
- Wykrywanie niskiego poziomu naładowania baterii: gdy baterie są słabe, sygnalizator ostrzega użytkownika krótkim sygnałem dźwiękowym.
- Wodoodporny.
- Korpus wykonany z uderoodpornego tworzywa ABS.



CSC R

- Ręczny przełącznik zasilania / regulacja głośności:
 1. Zasilanie.
 2. Głośność.
 3. Moc.



- DIP system kodowania przełącznikami (Na dole komory baterii)
 - Krok 1: 4 przełączniki służą do programowania z centralką
 - Krok 2: ustaw przełączniki w takich samych pozycjach w sygnalizatorach i w centralce



CSC 3 X4 + 1 CSC R

- Zestaw zawiera:
 - x4 sygnalizatory CSC 3 (czerwony, zielony, żółty, niebieski)
 - 1 odbiornik
 - 1 futerał ochronny.

| Kod | Ilość | Cena hurt. netto (PLN) |
|-----------------|-------|------------------------|
| ACC490021 | 1 | 250.21 |
| Opakowanie – x1 | | |



CSC 3 X3 + 1 CSC R

- Zestaw zawiera:
 - x3 sygnalizatory CSC 3 (czerwony, zielony, biały)
 - 1 odbiornik
 - 1 futerał ochronny.

| Kod | Ilość | Cena hurt. netto (PLN) |
|-----------------|-------|------------------------|
| ACC490022 | 1 | 200.84 |
| Opakowanie – x1 | | |



CSC 3 X4 + 1 CSC R CAMO

- Zestaw zawiera:
 - x4 sygnalizatory CSC 3 camo (niebieski, czerwony, żółty, zielony)
 - 1 odbiornik
 - 1 futerał ochronny.

| Kod | Ilość | Cena hurt. netto (PLN) |
|-----------------|-------|------------------------|
| ACC490030 | 1 | 269.49 |
| Opakowanie – x1 | | |



CSC 3

| Kod | Ilość | Cena hurt. netto (PLN) |
|-----------------|-------|------------------------|
| ACC490023 | 1 | 54.54 |
| Opakowanie – x3 | | |



CSC 1

- Ręczny przełącznik zasilania / Regulacja głośności:
 1. Włącz zasilanie (naciśnij i przytrzymaj przez 2 sekundy).
 2. Głośność – Cisza / Słaba / Średnia / Wysoka / Bardzo wysoka.
 3. Wyłącz (naciśnij i przytrzymaj przez 2 sekundy).
- Ręczny tryb nocny: Aby włączyć światło nocne, w stanie włączonego zasilania, przytrzymaj wciśnięty „S” i jednocześnie naciśnij przycisk „T”.
- Aby wyłączyć tryb nocny, gdy czujka jest włączona, przytrzymaj „S” i ponownie naciśnij „T”.
- Wykrywanie niskiego poziomu naładowania baterii: gdy baterie są słabe, sygnalizator ostrzega użytkownika krótkim sygnałem dźwiękowym.
- Wodoodporny.
- Korpus wykonany z uderoodpornego tworzywa ABS.



ZESTAW 3 SYGNALIZATORÓW

- Zestaw zawiera:
 - 3 detektory czerwony, zielony, niebieski
 - Walizka ochronna
 - Zestaw jest wyposażony w baterie
 - 6 baterii LR1.
- Detektory:
 - Diody LED ultra jasne
 - Regulacja głośności, tonu i czułości
 - Wtyczka Jack dla podświetlanego hangera
 - Przełącznik włącz / wyłącz
 - Wodoodporny – atut przy złej pogodzie
 - Metalowa śruba z gwintem.



| Kod | Waga (kg) | Cena hurt. netto (PLN) |
|-----------------|-----------|------------------------|
| ACC490004 | 0.4 | 77.15 |
| Opakowanie – x1 | | |

NIEBIESKI SYGNALIZATOR

- Wodoodporny.
- Regulacja głośności, włącznik / wyłącznik.
- Wtyczka Jack dla podświetlanego hangera.
- Kontrola tonów.
- Wzmocniona śruba.
- Pamięć brania 20 sekund.
- Alarm wymaga 1 baterii V23GA 12V (w zestawie).

| Kod | Kolor | Cena hurt. netto (PLN) |
|-----------------|-----------|------------------------|
| ACC490016 | Niebieski | 16.99 |
| Opakowanie – x3 | | |



CSC 1 SET

- Zestaw zawiera:
 - x3 sygnalizatory CSC1 (czerwony, zielony, niebieski)
 - 1 futerał ochronny.

| Kod | Ilość | Cena hurt. netto (PLN) |
|-----------------|-------|------------------------|
| ACC490019 | 1 | 98.08 |
| Opakowanie – x1 | | |



SWINGERY I HANGERY

SWINGER MULTI LED

- Swinger z kolorowymi, wymiennymi soczewkami LED, dzięki którym można dopasować kolor głowicy swingera do koloru diody sygnalizatora.
- 6 wymiennych kolorów soczewek led: niebieski, żółty, fioletowy, zielony i czerwony.
- Głowica odlewana z ABS.
- Ultra jasna dioda led.
- Regulowany naciąg poprzez przesuwany ciężarek na ramieniu.
- Kulkowy uchwyt żyłki.
- Szybkozłączki montowane pod sygnalizatorem.
- Nie wymagają baterii, zasilane przez sygnalizator.
- Wtyczka 2,5 mm Jack.
- Dostępne pojedynczo lub w zestawie 4 szt.

| Kod | Ilość | Cena hurt. netto (PLN) |
|-----------|----------|------------------------|
| ACC490032 | 1 | 37.64 |
| ACC490031 | Zestaw 4 | 153.13 |

Opakowanie – x1



Zmienne kolory



Zestaw 4 świecących hangerów

ZESTAW HANGERÓW Z RAMIENIEM

- Zestaw hangerów w 3 kolorach: niebieskim, czerwonym i żółtym.

| Kod | Kolory | Cena hurt. netto (PLN) |
|-----------|-----------------------------------|------------------------|
| ACC490002 | ●●● Niebieski, Czerwony, Żółty | 32.11 |

Opakowanie – x3



Zestaw 3 hangerów z ramieniem



MIĘKKIE HANGERY

- Regulowane mocowanie żyłki.
- Dostępne w 4 kolorach: niebieskim, czerwonym, zielonym i żółtym.
- Dostępne również w zestawie 3 kolorów: niebieski, czerwony i żółty.

| Kod | Kolory | Ilość | Cena hurt. netto (PLN) |
|-----------|-----------------------------------|----------|------------------------|
| 143000360 | ● Niebieski | 1 | 7.48 |
| 156100361 | ● Czerwony | 1 | 7.48 |
| 156200361 | ● Zielony | 1 | 7.48 |
| 156000361 | ● Żółty | 1 | 7.48 |
| ACC490001 | ●●● Niebieski, Czerwony, Żółty | Zestaw 3 | 25.57 |

Opakowanie – x3



Zestaw 3 miękkich hangerów



Miękkie hangery

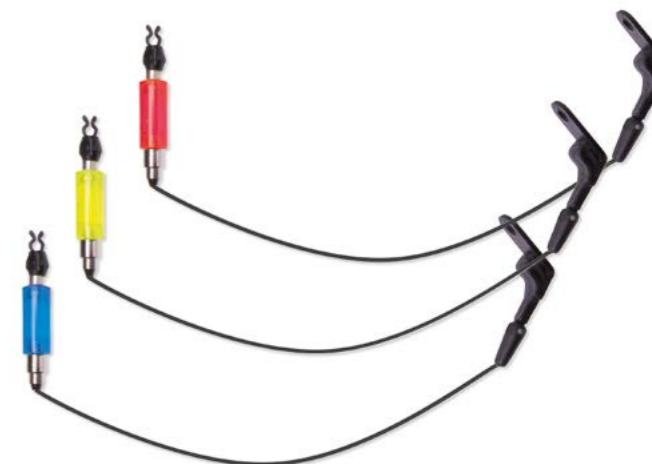

Zestaw 3 miękkich hangerów



NAMIOTY KARPIOWE, AKCESORIA & OŚWIETLENIE

CLASSIC BIVVY

- Szybki montaż.
- Dwuosobowy.
- Materiał 210DPU 5000.
- W kolorze khaki.
- Boczna wentylacja.
- Duże wejście.
- Wzmacniana podłoga.
- Moskitiera.
- Lekki.
- Pokrowiec.

| Kod | Wymiary (cm) | Waga (kg) | Cena hurt. netto (PLN) |
|-----------------|--------------------------|-----------|------------------------|
| 143400360 | 280(W) x 140(H) x 250(D) | 6.0 | 418.00 |
| Opakowanie – x1 | | | |

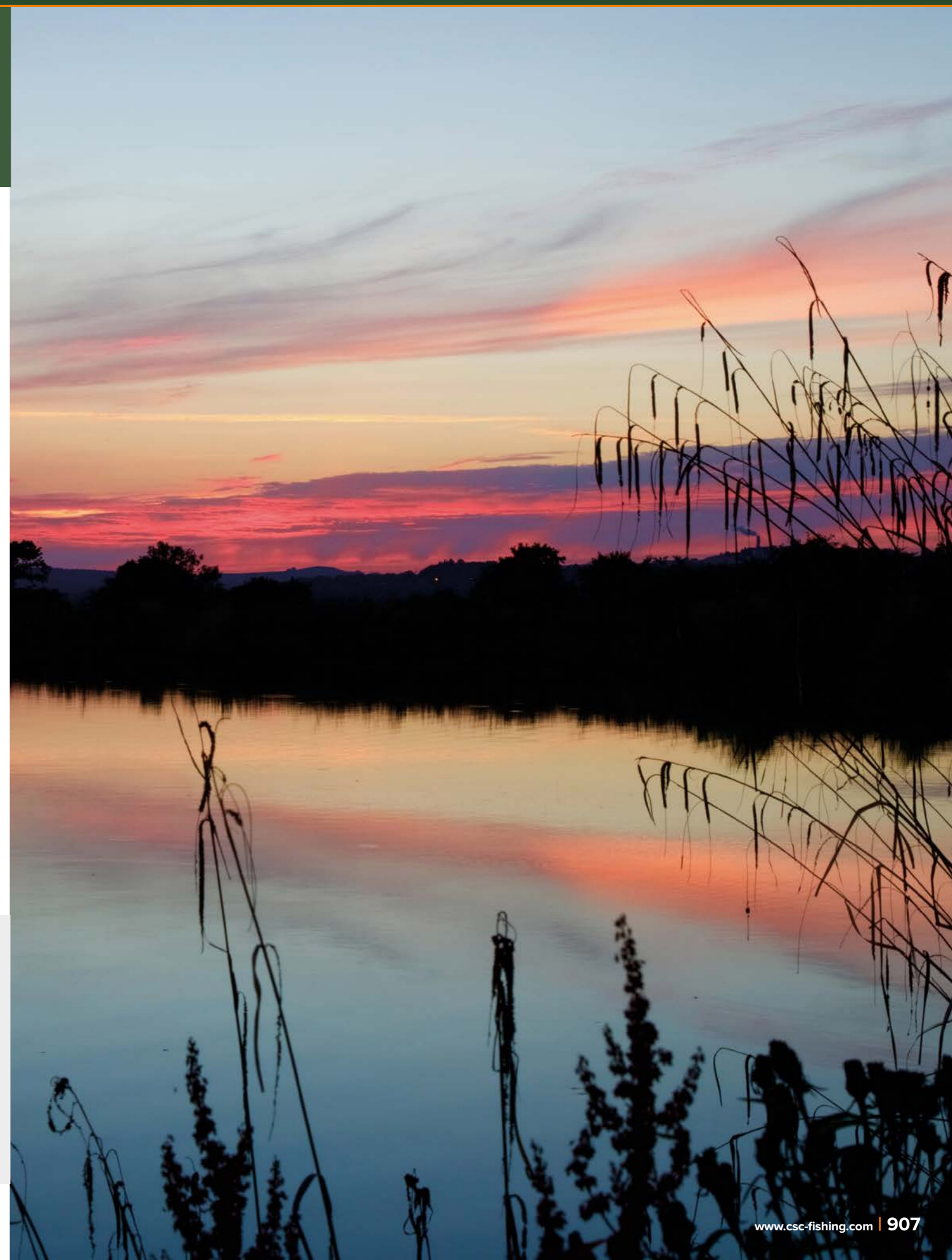
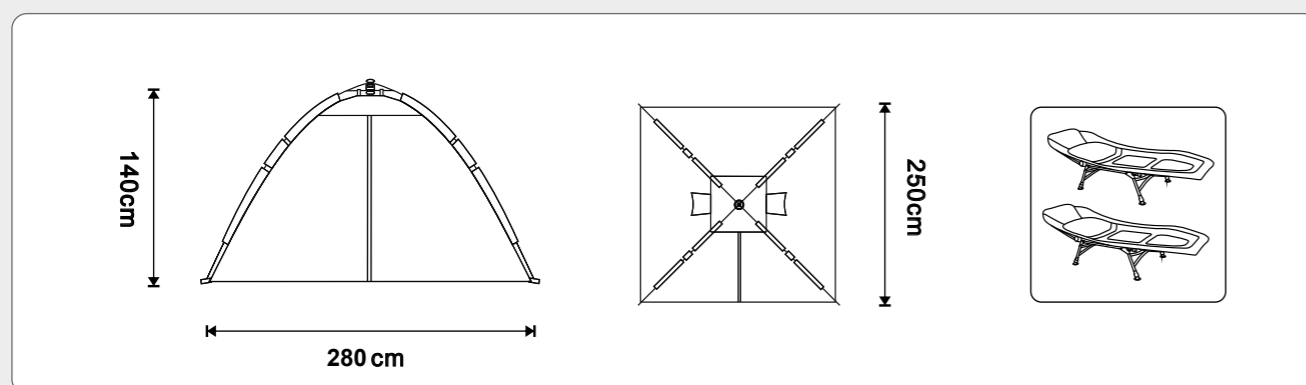

ŁÓŻKA, FOTELE & ŚPIWORY



MINI LAMPA BIWAKOWA

- Do użytku wewnętrznego i zewnętrznego.
- Czas działania około 20 godzin bez przerwy.
- Działa na 4 baterie AA (brak w zestawie).

| Kod | Waga (kg) | Cena hurt. netto (PLN) |
|-----------------|-----------|------------------------|
| ACC380000 | 0.28 | 18.68 |
| Opakowanie – x1 | | |



LAMPA CZOŁOWA

- Łatwy w użyciu produkt w bardzo atrakcyjnej cenie.
- Głowica obrotowa 90°.
- Regulacja wiązki poprzez obrót obiektywu (szeroki kąt dokręcania).
- 3 tryby użytkowania: Maxi, Eco i Flash.
- Paski do regulacji.
- Wymaga 3 baterii 1,5 V (brak w zestawie).
- Dioda LED zapewniająca optymalne oświetlenie.

| Kod | Waga (kg) | Cena hurt. netto (PLN) |
|-----------------|-----------|------------------------|
| ACC380001 | 0.28 | 20.57 |
| Opakowanie – x1 | | |



ŁÓŻKO NA 6 NOGACH

- 6 teleskopowych nóg.
- Duże stopki.
- Sprawdzona konstrukcja.
- Klipsy bezpieczeństwa.
- Stalowa rama.
- Pikowana tkanina 500D.
- Wbudowany ochraniacz przed błotem.
- Maksymalne obciążenie 125 kg.

| Kod | Wymiary (cm) | Waga (kg) | Cena hurt. netto (PLN) |
|-----------------|----------------|-----------|------------------------|
| 147500360 | 201(L) x 74(W) | 9.8 | 229.88 |
| Opakowanie – x1 | | | |



ŚPIWÓR

- Ciepły i wygodny śpiwór.
- Nylonowa podszewka.

| Kod | Wymiary (cm) | Waga (kg) | Cena hurt. netto (PLN) |
|-----------------|----------------|-----------|------------------------|
| ACC010009 | 210(L) x 90(W) | 1.3 | 100.64 |
| Opakowanie – x1 | | | |



WYŚCIELANY FOTEL Z PODŁOKIETNIKIEM

- Krzesło w wersji komfort z podłokietnikami.
- Stalowa rama.
- 4 nóżki teleskopowe.
- Duże stopy.
- Klipy bezpieczeństwa.
- Pikowana tkanina 500D z dużymi krawędziami.
- Maksymalne obciążenie 100 kg.

| Kod | Wymiary (cm) | Waga (kg) | Cena hurt. netto (PLN) |
|-----------------|-----------------------|-----------|------------------------|
| ACC520008 | 85(L) x 51(W) x 46(H) | 6.5 | 159.46 |
| Opakowanie – x1 | | | |



FOTEL WYŚCIELANY

- Stalowa rama.
- 4 nóżki teleskopowe.
- Duże stopy.
- Klipy bezpieczeństwa.
- Pikowana tkanina 500D.
- Maksymalne obciążenie 100 kg.

| Kod | Wymiary (cm) | Waga (kg) | Cena hurt. netto (PLN) |
|-----------------|-----------------------|-----------|------------------------|
| ACC520010 | 70(L) x 48(W) x 40(H) | 4.0 | 90.11 |
| Opakowanie – x1 | | | |



FOTEL Z PODŁOKIETNIKAMI

- Wersja z podłokietnikami.
- Stalowa rama.
- 4 nóżki teleskopowe.
- Duże stopy.
- Klipy bezpieczeństwa.
- Pikowana tkanina 500D.
- Maksymalne obciążenie 100 kg.

| Kod | Wymiary (cm) | Waga (kg) | Cena hurt. netto (PLN) |
|-----------------|-----------------------|-----------|------------------------|
| ACC520009 | 70(L) x 48(W) x 40(H) | 5.5 | 111.14 |
| Opakowanie – x1 | | | |



FOTEL SKŁADANY

- Praktyczne siedzisko.
- Kompaktowa konstrukcja.
- Dostarczany z torbą do przenoszenia.

| Kod | Wymiary (cm) | Waga (kg) | Cena hurt. netto (PLN) |
|-----------------|-----------------------|-----------|------------------------|
| ACC520012 | 83(L) x 55(W) x 41(H) | 4.0 | 43.95 |
| Opakowanie – x1 | | | |



PODBIERAKI

BEZPIECZEŃSTWO RYB

PODBIERAK DELUXE

- Wzmocniona sztyca.
- Mocne kompozytowe ramiona.
- Wytrzymały trójkąt do ramion.
- Miękka siatka kosza podbieraka dla ochrony podbieranych ryb.
- W zestawie pokrowiec.

| Kod | Wymiary (cm) | Cena hurt. netto (PLN) |
|-----------------|--------------------------|------------------------|
| ACC180001 | 180(L) x 107(W) x 100(D) | 119.90 |
| Opakowanie – x1 | | |

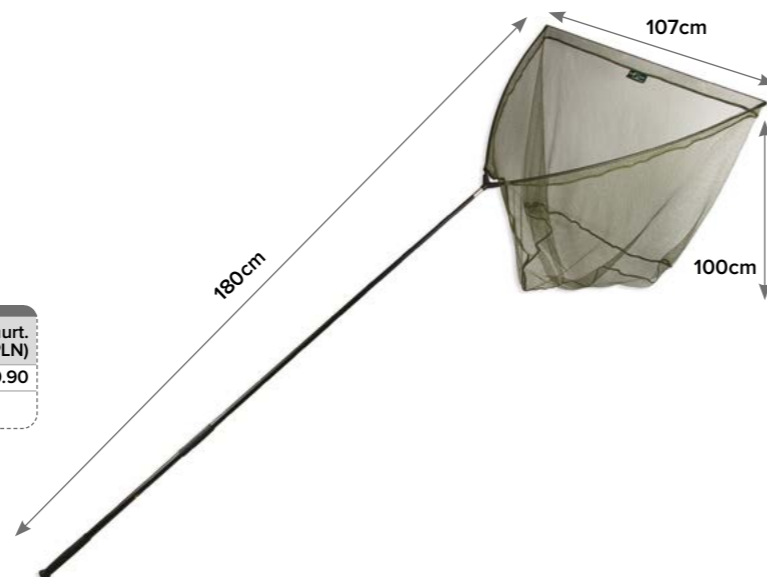

PODBIERAK KARPIOWY

- Sztyca podbieraka oraz ramiona kosza wykonane z włókna szklanego.
- Mocny podbierak w dobrej cenie.

| Kod | Wymiary (cm) | Cena hurt. netto (PLN) |
|-----------------|-------------------------|------------------------|
| ACC180000 | 180(L) x 100(W) x 80(D) | 56.48 |
| Opakowanie – x1 | | |



SKŁADANA KOŁYSKA

- Maksymalna ochrona podczas ważenia lub robienia zdjęć.
- Lekka i kompaktowa składana konstrukcja.
- Waga 4,9 kg.

| Kod | Wymiary (cm) | Waga (kg) | Cena hurt. netto (PLN) |
|-----------------|--------------|-----------|------------------------|
| ACC070006 | 100 x 60 | 4.9 | 138.44 |
| Opakowanie – x1 | | | |



PŁYWK DO PODBIERAKA

- Praktyczny pływak do podbieraka.
- Łatwy do założenia.
- Ułatwia podbieranie holowanej ryby, gdy jesteśmy sami na łowisku.

| Kod | Cena hurt. netto (PLN) |
|-----------------|------------------------|
| ACC010021 | 13.05 |
| Opakowanie – x1 | |



WAGA 25 KG

- Wyposażona w 2 haczyki i pokrowiec.
- Jest precyzyjnie skalibrowana na każde 100g.

| Kod | Cena hurt. netto (PLN) |
|-----------------|------------------------|
| ACC010002 | 44.05 |
| Opakowanie – x1 | |



TORBA DO WAŻENIA I PRZECHOWYWANIA RYB

- Torba przeznaczona do ważenia i przechowywania ryby w komfortowych warunkach.
- Szerokie boki, wykonane z przewiewnego materiału, zapewniają dobry przepływ wody.
- Suwak pozwala na całkowite otwarcie torby.
- Wyposażona w pływaki utrzymujące torbę na powierzchni.
- Dostarczana w torbie transportowej z uchwytem.

| Kod | Wymiary (cm) | Cena hurt. netto (PLN) |
|-----------|----------------|------------------------|
| ACC070007 | 120(W) x 65(H) | 89.31 |

Opakowanie – x1



WOREK DO WAŻENIA RYB

- Wytrzymały worek do ważenia ryb.
- Wyposażony w linki do powieszenia na wadze.
- Wykonany z siatki bezpiecznej dla ryb.
- Pokrowiec z materiału 500D.
- Wymiary 110 x 50 cm.

| Kod | Wymiary (cm) | Cena hurt. netto (PLN) |
|-----------|----------------|------------------------|
| 143900360 | 110(W) x 50(H) | 22.02 |

Opakowanie – x1



WOREK DO PRZECHOWYWANIA RYB

- Worek do przechowywania złowionych ryb
- Z materiału bezpiecznego dla ryb
- Zawieszany
- Pokrowiec z materiału 500D

| Kod | Wymiary (cm) | Cena hurt. netto (PLN) |
|-----------|-----------------|------------------------|
| 144000360 | 120(W) x 150(H) | 33.45 |

Opakowanie – x1



WIELOFUNKCYJNA KOMFORTOWA MATA KARPIOWA

- Duża mata pełniąca dwie funkcje: maty do odhaczania ryb oraz worka do ważenia.
- Wypełniona pianką dla lepszej ochrony ryb.
- Podkładka pod kolana.
- Wyposażona w paski do zawieszenia na wadze.

| Kod | Wymiary (cm) | Waga (kg) | Cena hurt. netto (PLN) |
|-----------|----------------|-----------|------------------------|
| ACC070000 | 120(L) x 80(H) | 0.93 | 99.81 |

Opakowanie – x2



MAŁA MATA KARPIOWA Z PVC

- Wykonana z PVC.
- Składana na 3.
- Wymiary 100 x 60 cm.
- Idealna na krótkie zasiadki.
- Do odhaczania małych i średnich ryb.
- Łatwa w transporcie.
- Mocowana do podłoża za pomocą szpilek.

| Kod | Wymiary (cm) | Waga (kg) | Cena hurt. netto (PLN) |
|-----------|----------------|-----------|------------------------|
| 144200360 | 100(L) x 60(W) | 0.9 | 47.30 |

Opakowanie – x1



WIĘKSZA MATA KARPIOWA

- Składana na 3 części.
- Wymiary 115 x 65 cm.
- Idealna na krótkie zasiadki.
- Do odhaczania średnich i większych ryb.
- Łatwa w transporcie.

| Kod | Wymiary (cm) | Cena hurt. netto (PLN) |
|-----------|----------------|------------------------|
| ACC070002 | 115(L) x 65(W) | 41.80 |

Opakowanie – x1



BAGAŻE

WYŚCIELANY POKROWIEC NA WĘDKI

- Pokrowiec z materiału cordura 500D.
- Pikowany.
- Duże kieszenie na kołowrotki typu big pit.
- Kieszenie na sygnalizatory elektroniczne.
- Kieszeń na parasol.
- Kieszeń na podbierak, podpórki lub stojak na wędkę.

| Kod | Wędkę | Wymiary (cm) | Waga (kg) | Cena hurt. netto (PLN) |
|-----------------|--------------|--------------|-----------|------------------------|
| 144400360 | 13' 4 Rod | 212 x 38 | 2.69 | 134.16 |
| Opakowanie – x1 | | | | |



POKROWIEC NA WĘDKI CLASSIC

- Pokrowiec z materiału cordura 500D.
- Pikowany.
- Duże kieszenie na kołowrotki typu big pit.
- Kieszenie na sygnalizatory elektroniczne.
- Kieszeń na parasol.
- Kieszeń na podbierak, podpórki lub stojak na wędkę.

| Kod | Wędkę | Wymiary (cm) | Waga (kg) | Cena hurt. netto (PLN) |
|-----------------|---------------|--------------|-----------|------------------------|
| 144500360 | 13ft 4 Rod | 212 x 38 | 2.0 | 87.19 |
| 147600360 | 13ft 3 Rod | 212 x 30 | 2.2 | 98.08 |
| Opakowanie – x1 | | | | |



TORBA NA RAMIĘ

- Torba z materiału 500D.
- Wyposażona w 3 boczne kieszenie.
- Wyposażona w podwójne uchwyty i jeden pasek na ramię.

| Kod | Wymiary (cm) | Waga (kg) | Cena hurt. netto (PLN) |
|-----------------|--------------|-----------|------------------------|
| 144600360 | 42 x 30 x 23 | 1.0 | 71.16 |
| Opakowanie – x1 | | | |



WÓZEK

WÓZEK TRANSPORTOWY

- Lekki, zajmujący mało miejsca wózek zaprojektowany do transportu sprzętu w dowolne miejsce
- Dostarczany z 2 napinaczami z hakami dla zabezpieczenia bagażu podczas transportu. Przestrzeń do przechowywania z przodu wózka.
- Wymiary zamontowanego wózka: 140 x 60 x 66 cm.
- Maksymalne obciążenie 100 kg.

| Kod | Waga (kg) | Cena hurt. netto (PLN) |
|-------------------------|-----------|------------------------|
| ACC070008 | 6.5 | 188.83 |
| ACC070009 – Spare Wheel | 1.10 | 24.98 |
| Opakowanie – x1 | | |

